

Инструкция за употреба на **DELONGHI DINAMICA**

ECAM38X.7Y - ECAM38X.8

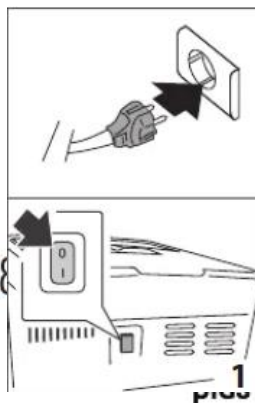

кафеавтомат

BEAN TO CUP ESPRESSO
AND CAPPUCCINO
MACHINE
Instructions for Use

Instruction videos available at:
<https://r.delonghi.com/video/dinamica-plus>



DeLonghi

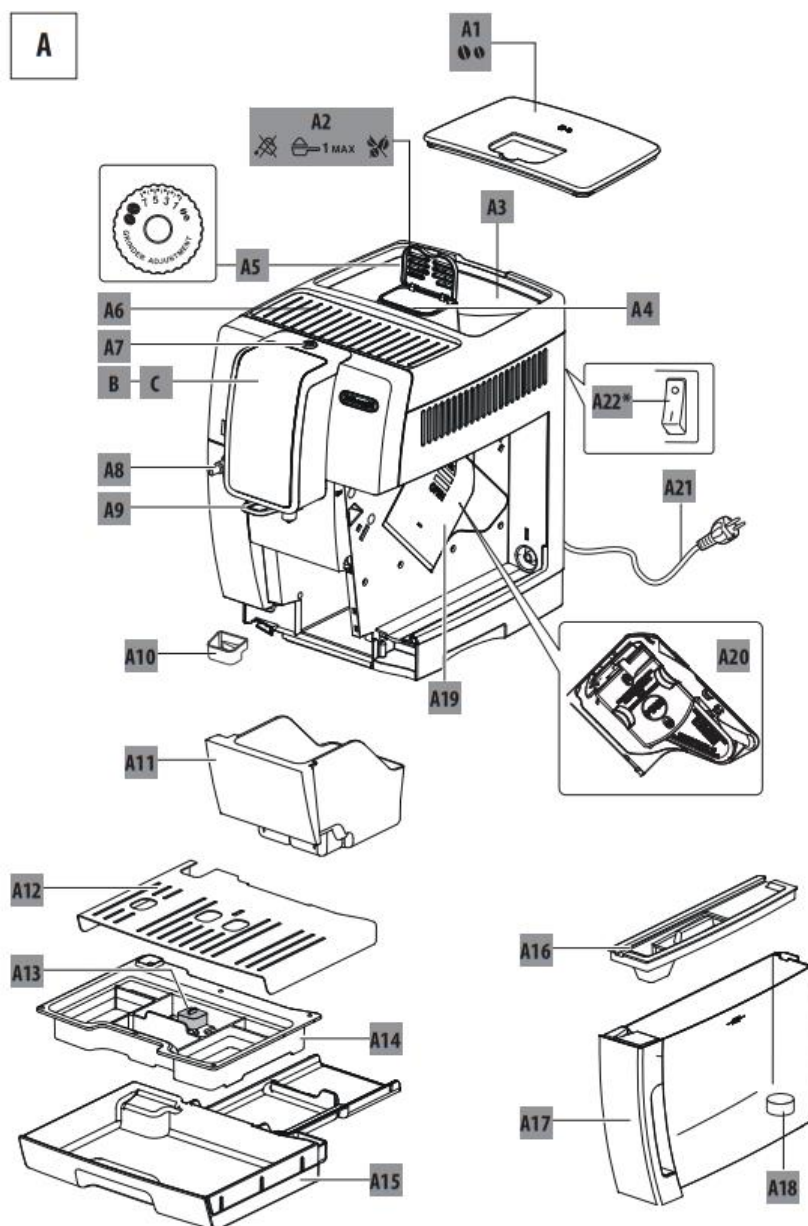

A1.	Капак кафе на зърна
A2.	Капак отвор за смляно кафе
A3.	Бункер за кафе на зърна
A4.	Отвор за смляно кафе – слага се САМО ЕДНА мерителна лъжичка
A5.	Палец за регулиране едрината на смилане
A6.	Плоча за подгриване на чаши
A7.	Бутон за вкл./изкл. на машината







A8.	Място за слагане на накрайника за топла вода / кана за мляко
A9.	Регулираще се чучури за кафе
A10.	Кондензационна тавичка
A11.	Контейнер отработено кафе
A12.	Решетка/поставка за чаши
A13.	Поплавък отпадна вода
A14.	Решетка отпадна вода
A15.	Тавичка отпадна вода

A16.	Капак вана вода
A17.	Вана чиста вода
A18.	Място за поставяне на омекотяващ филтър







A19.	Сервизна врата
A20.	Еспресо група
A21.	Захранващ кабел
A22.	Бутон за вкл./изкл. на захранването

Избор на вкуса на кафето

Натиснете бутон  (C6):

	Персонализиран (ако е програмиран) / Стандартен
	EXTRA LIGHT (много слабо)
	LIGHT (слабо)
	MEDIUM
	STRONG (силно)
	EXTRA STRONG (много силно)
	(виж "7.4 Приготвяне на кафе с предв. смяно кафе")

След приготвянето, настройката на вкуса се връща на стойността .

ESPRESSO	≈ 120 ml	≈ 20 -180 ml	
LUNGO			
SHORT	≈ 30 ml	≈ 20-40 ml	
DOPPIO+	≈ 120 ml	≈ 80-180 ml	
COFFEE POT	≈ 250 ml	-	
ICED COFFEE	≈ 100 ml	-	-
VERLÄNGERTER	≈ 80 ml	≈ 50-480 ml	
AMERICANO	≈ 150 ml	≈ 70-480 ml	
HOT WATER	≈ 250 ml	≈ 20-420 ml	-

Регулиране дължината на напитката:

Натисни бутон , за промяна.

	Персонализирана дължина на напитката.
	Късо кафе
	Средно кафе
	Дълго кафе
	Много дълго кафе

- Настройка едрината на смилане на кафето

Ако след първите направени напитки видите, че кафето е по-воднисто, няма каймак или пък е много ситно, може да регулирате едрината на смилане чрез

въртката, която се намира в бункера за кафе.

Променяйте постепенно едрината – с една/две единици, а не директно от 7 на 1 или обратното. Когато въртите към по-малките единици – намаляването едрината на смилане. Когато въртите към по-големите – увеличавате едрината.

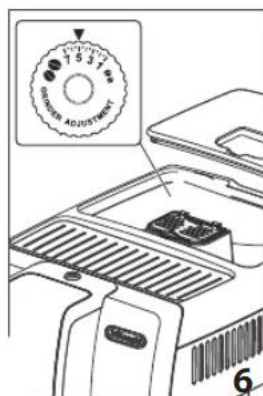

- Автоматично приготвяне на напитки на млечна основа

1. Напълнете и поставете контейнера за мляко (E), както е описано по-горе.

2. Изберете желаната напитка:

- CAPPUCCINO (КАПУЧИНО)
- ЛАТЕ МАКЯТО
- MILK (ТОПЛО МЛЯКО)
- CAPPUCCINO+ (КАПУЧИНО+)
- CAPPUCCINO MIX (КАПУЧИНО МИКС)
- CAFFELATTE
- FLAT WHITE (МЛЯКО БЕЗ ПЯНА)
- ESPRESSO MACCHIATO (ЕСПРЕСО МАКИАТО)

На дисплея, машината препоръчва да се завърти регулатора на пяна според количеството пяна, предвидено в оригиналната рецепта: следователно завъртете регулатора, разположен върху капака на контейнера за мляко.

4. След няколко секунди, уредът започва автоматично приготвянето и на дисплея се появява изображение на избраната напитка и една линия за процес, която се запълва с напредване на приготвянето.

След приключване на приготвянето, уредът е готов отново за употреба.

Важно: *общи напътствия за приготвяне на всички напитки на млечна основа*

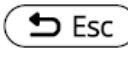
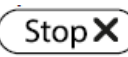
-  Esc: натиснете, ако желаете да прекъснете изцяло приготвянето и да се върнете на началната страница.
-  Stop X: натиснете за да прекъснете приготвянето на мляко или на кафе и преминете към следващото приготвяне (ако е предвидено), за да завършите напитката.
- Не оставяйте за дълго време контейнера с млякото извън хладилника: колкото повече се покачва температурата на млякото (идеална 5°C), толкова повече се влошава качеството на пяната.

- **Почистване на контейнера за мляко след всяка употреба**

След всяка употреба на функциите с мляко, се визуализира запитването “TURN FROTH DIAL TO CLEAN POSITION” (ЗАВЪРТЕТЕ БУТОНА В ПОЗИЦИЯ CLEAN (ПОЧИСТВАНЕ)) и е необходимо да се пристъпи към почистването на капака за разпенване на мляко:

1. Оставете контейнера за мляко, както е поставен на машината (не се налага изпразване на контейнера за мляко);
2. Поставете чаша или друг съд под тръбата за изтичане на мляко на пяна; (20)
3. Завъртете регулатора за пяна към надписа "CLEAN" (19): дисплеят визуализира "CLEANING UNDERWAY" (В ПРОЦЕС ПОЧИСТВАНЕ) "RECIPIENT UNDER SPOUT", (КОНТЕЙНЕР ПОД СТРУЙНИКА) заедно с една лента, която се запълва постепенно с извършване на почистването. От тръбата за изтичане на мляко на пяна излиза пара, смесена с топла вода. Почистването спира автоматично;
4. Завъртете ръкохватката за регулиране на една от позициите за пяна;
5. Свалете контейнера за мляко и почиствайте винаги дюзата за топла вода с гъбичка.

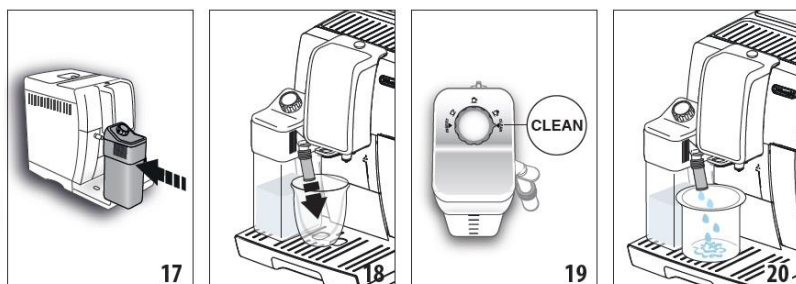
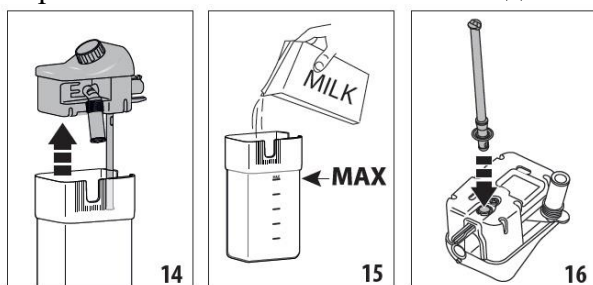

Енергоспестяване

Стази функция може да се активира или деактивира режим на енергоспестяване. Когато е активирана функцията, тя гарантира по-ниска консумация на енергия, съгласно действащите европейски разпоредби.

За деактивиране или за повторно активиране на режим "energy saving" (енергоспестяване), процедирайте по следния начин:

1. Натиснете "ENERGY SAVING" (ЕНЕРГОСПЕСТЯВАНЕ) за да деактивирате (OFF) или активирате (ON) функцията; На горната лента на главната страница се появява съответният символ (B2), за да посочи, че функцията е активирана.

Забележка:

Когато режимът за енергоспестяване е активиран, приготвянето може да изисква няколко секунди изчакване.

- Използване на смляно кафе и почистване на еспресо блока.

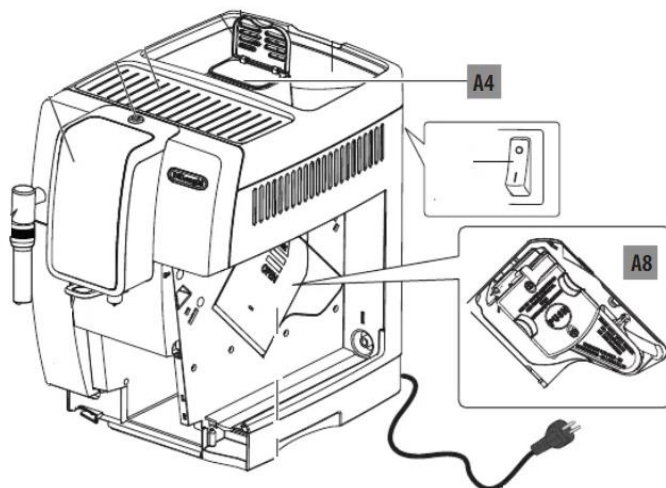

A4 – Отвор за смляно кафе. **Слага се само една лъжичка смляно кафе, не повече!**

A8 – Вдясно на кафеавтомата имате вратичка, която се намира зад ваната за вода. Там стои еспресо групата, която пресова Вашето кафе.

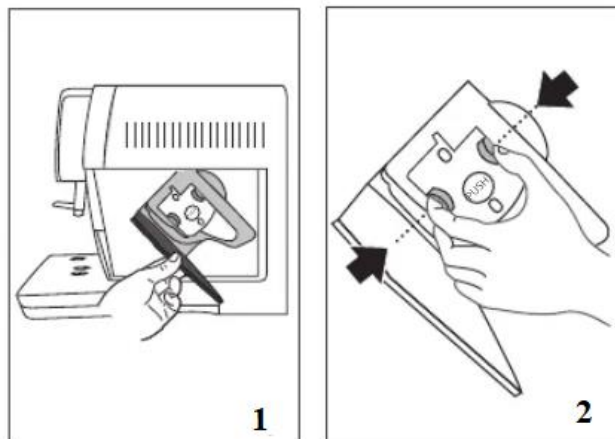



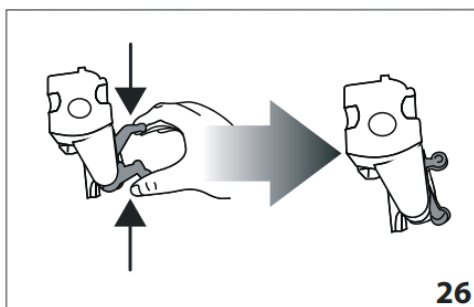

Еспресо групата се изважда, като натиснете двата червени палеца и издърпате към Вас. Еспресо групата се мие и смазва. **Измиване** – на всеки килограм кафе. **Смазване** – веднъж месечно или на всеки килограм кафе.



След като сте измили еспресо групата и се е отцедила добре, е необходимо да се смазва със силиконов спрей. **ВАЖНО:** използвайте само хранителни спрей или грес! За да смажете правилно, когато хванете групата трябва да натиснете цедката надолу, която се намира отгоре на еспресо групата. Пръскайте по стените на групата силиконов спрей /не обилно/. След това с палчетата отдолу връщате групата в изходно положение. При връщането на еспресо групата обратно в машината **не трябва** да държите червените щипки, които са на групата. Държете еспресо групата в сивата част и я слагате в улеите, където лежи. Ако групата е сложена правилно, червените щипки трябва да щракнат. Ако не е сложена правилно еспресо групата при включване на машината ще светне индикаторът за технически проблем.

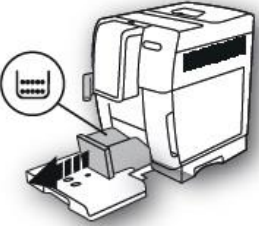
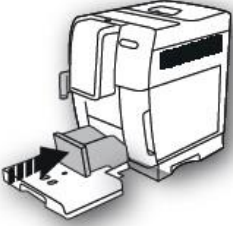





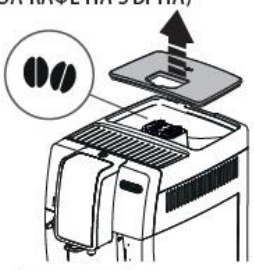
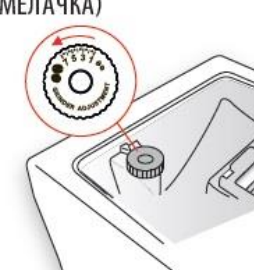

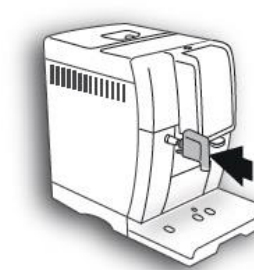

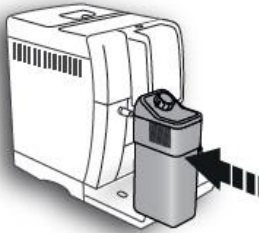
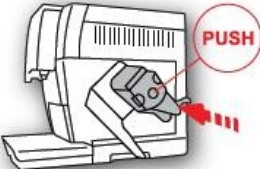
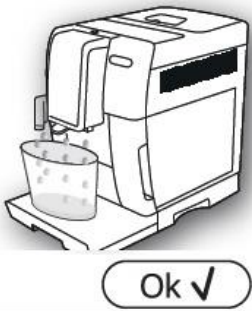

СЪОБЩЕНИЯ, ВИЗУАЛИЗИРАНИ НА ДИСПЛЕЯ





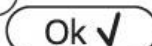

ВИЗУАЛИЗИРАНО СЪОБЩЕНИЕ	ВЪЗМОЖНА ПРИЧИНА	РЕШЕНИЕ
<p>FILL TANK WITH FRESH WATER (НАПЪЛНЕТЕ РЕЗЕРВОАРА С ПРЯСНА ВОДА)</p> 	<p>Водата в резервоара (A17) не е достатъчна.</p>	<p>Напълнете резервоара за вода и го поставете правилно, като натиснете докрай, докато чуете щракване.</p>
<p>INSERT WATER TANK (ПОСТАВЕТЕ РЕЗЕРВОАРА ЗА ВОДА)</p> 	<p>Резервоарът (A17) не е поставен правилно.</p>	<p>Поставете правилно резервоара като го натиснете докрай.</p>

<p>ИЗПРАЗНЕТЕ КОНТЕЙНЕРА ЗА УТАЙКА</p> 	<p>Контейнерът за утайка (A11) за кафе е пълен.</p>	<p>Изпразнете контейнера за утайка от кафе и ваничката за събиране на капки (A15) и извършете почистване, след което ги поставете обратно. Важно: при изваждане на ваничката за събиране на капки, е задължително винаги да се изпразва контейнера за утайка от кафе, независимо дали е пълен до горе. Ако не извършите тази операция, при приготвянето на следващите кафета, контейнерът за утайка от кафе може да се напълни повече от предвиденото и по този начин да доведе до запушване на машината.</p>
<p>INSERT GROUNDS CONTAINER (ПОСТАВЕТЕ КОНТЕЙНЕРА ЗА УТАЙКА)</p> 	<p>След почистването не е поставен контейнерът за утайка (A11).</p>	<p>Извадете ваничката за събиране на капки (A15) и поставете контейнера за утайка от кафе.</p>
<p>ADD GROUND COFFEE MAX. (СИПЕТЕ СМЛЯНО КАФЕ MAX.) (ONE MEASURE) ЕДНА МЕРИТЕЛНА ЛЪЖИЧКА</p> 	<p>Избрана е функцията "предв.смяно кафе", но не е поставено предв.смяно кафе във фунията (A4).</p>	<p>Поставете предв.смяно кафе във фунията (фиг. 12) и повторете приготвянето.</p>
<p>ADD GROUND COFFEE MAX (СИПЕТЕ СМЛЯНО КАФЕ MAX.) (ONE MEASURE) ЕДНА МЕРИТЕЛНА ЛЪЖИЧКА</p>  	<p>Поискано е кафе LONG (ДЪЛГО) с предв.смяно кафе</p>	<p>Поставете предв.смяно кафе във фунията (A4) (фиг. 12) и натиснете селектора за избор, съответстващ на "OK" за да продължите и да завършите приготвянето.</p>

<p>FILL BEANS CONTAINER (НАПЪЛНЕТЕ СЪДА ЗА КАФЕ НА ЗЪРНА)</p>  <p>Esc</p>	<p>Кафето на зърна е свършило.</p> <p>Фунията (A4) за предв.смяно кафе е запушена.</p>	<p>Напълнете контейнера с кафе на зърна (A3) (фиг. 10).</p> <p>Изпразнете фунията с помощта на четка (D5), според описаното в пар. "13.8 Почистване на фунията за въвеждане на смяно кафе".</p>
<p>GROUND TOO FINE (МЕЛИ ПРЕКАЛЕНО СИТНО) ADJUST MILL (НАСТРОЙКА НА МЕЛАЧКА)</p>  <p>Esc</p>	<p>Смилането е много фино и затова кафето изтича много бавно или въобще не изтича.</p> <p>Ако е наличен филтър за омекотяване на водата (D4), може да е бил освободен въздушен мехур във веригата, който да е блокирал приготвянето.</p>	<p>Повторете приготвянето на кафе и завъртете регулатора за смилането (A5) (фиг. 13) с една степен към цифрата 7 по посока на часовниковата стрелка, докато мелачката за кафе функционира. Ако след приготвяне на 2 кафета, изтичането продължава да бъде много бавно, повторете операцията като преместите регулатора с още една степен (пар. "7.5 Регулиране на кафемелачка"). Ако проблемът продължава, проверете, дали резервоарът за вода (A17) е поставен докрай.</p> <p>Поставете струйника за топла вода (D6) в машината и подайте малко вода, докато потокът се регулира.</p>
<p>ИЗБОР Milder Taste (ПО- ЛЕК ВКУС) ИЛИ НАМАЛЕТЕ ДОЗАТА КАФЕ</p>  <p>Esc</p>	<p>Използвано е прекалено много кафе.</p>	<p>Изберете по-лек аромат, като натиснете бутон "AROMA" (C6) или намалете количеството на смяно кафе (максимум 1 мерителна лъжица).</p>
<p>INSERT WATER SPOUT (ПОСТАВЕТЕ СТРУЙНИКА ЗА ВОДА)</p> 	<p>Струйникът за вода (D6) не е поставен или е лошо поставен</p>	<p>Поставете струйника за вода, избутвайки го до долу.</p>

<p>INSERT MILK CONTAINER (ПОСТАВЕТЕ КОНТЕЙНЕРА ЗА МЛЯКО)</p> 	<p>Контейнерът за мляко (Е) не е поставен правилно.</p>	<p>Поставете контейнера за мляко, избутвайки го докрай.</p>
<p>INSERT INFUSER ASSEMBLY (ПОСТАВЕТЕ ГРУПАТА НА ИНФУЗОРА)</p> 	<p>След почистването не е поставен инфузора (А20).</p>	<p>Поставете инфузора, както е описано в пар. "13.9 Почистване на инфузора".</p>
<p>WATER CIRCUIT EMPTY (ПРАЗНА ВЕРИГА) PRESS OK TO START (НАТИСНЕТЕ ОК ЗА ДА ЗАПОЧНЕТЕ)</p> 	<p>Хидравличната верига е празна</p>	<p>Натиснете селектора, съответстващ на "ОК" и пуснете вода през струйника (D6): приготвянето се прекъсва автоматично. Ако проблемът продължава, проверете, дали резервоарът за вода (A17) е поставен докрай.</p>
<p>PRESS OKAY TO CLEAN OR TURN DIAL (НАТИСНЕТЕ ОК ЗА ПОЧИСТВАНЕ ИЛИ ЗАВЪРТЕТЕ БУТОНА)</p> 	<p>Поставен е контейнера за мляко с регулатор за пяна (Е1) в позиция "CLEAN" ("ПОЧИСТВАНЕ").</p>	<p>Ако желаете да пристъпите към функцията CLEAN (ПОЧИСТВАНЕ), натиснете селектора, съответстващ на "ОК", или завъртете бутона на регулатора за пяна в една от позициите на мляко.</p>

<p>TURN FROTH IN POSITION CLEAN (ЗАВЪРТЕТЕ РЕГУЛАТОРА В ПОЗИЦИЯ CLEAN (ПОЧИСТВАНЕ))</p>  <p> Esc</p>	<p>Току що е приготвено мляко и затова трябва да се извърши почистване на вътрешните тръби на контейнера за мляко (E).</p>	<p>Завъртете регулатора за пяна (E1) в позиция CLEAN (ПОЧИСТВАНЕ) (фиг. 19).</p>
<p>РЪКОХВАТКА ЗА РЕГУЛИРАНЕ НА ПЯНА</p> 	<p>Поставен е контейнера за мляко с регулатор за пяна (E1) в позиция "CLEAN" ("ПОЧИСТВАНЕ").</p>	<p>Завъртете бутона за пяна върху позицията, съответстваща на желаната пяна.</p>
<p>DESCALING NEEDED (НЕОБХОДИМО Е ОТСТРАНЯВАНЕ НА КОТЛЕН КАМЪК) PRESS OK TO START (~45MIN) (НАТИСНЕТЕ ОК ЗА ДА ЗАПОЧНЕТЕ) (~40MIN)</p>  <p> Esc  Ok ✓</p>	<p>Показва, че трябва да се извърши почистване на машината от котлен камък.</p>	<p>Натиснете селектора, съответстващ на "OK" за да започне отстраняването на котления камък или "ESC" ако възнамерявате да го извършите в друг момент. Трябва възможно най-скоро да се извърши почистване от котлен камък, съгласно описаното в разд. "14. Descale" (Отстраняване на котлен камък).</p>
<p>REPLACE WATER FILTER (СМЕНЕТЕ ФИЛТЪРА ЗА ВОДА) PRESS OK TO START (НАТИСНЕТЕ ОК ЗА ДА ЗАПОЧНЕТЕ)</p>  <p> Esc  Ok ✓</p>	<p>Омекотяващият филтър (D4) е изразходен.</p>	<p>Натиснете селектора, съответстващ на "OK" за да замените филтъра или да го отстраните, или ESC ако възнамерявате да до извършите в друг момент. Следвайте инструкциите на разд. "16. Омекотяващ филтър".</p>

<p>GENERAL ALARM (ОБЩА АЛАРМА): REFER TO USER MANUAL/APP (КОНСУЛТИРАЙТЕ РЪКОВОДСТВОТО / ПРИЛОЖЕНИЕТО)</p> 	<p>Вътрешността на машината е много замърсена.</p>	<p>Почистете внимателно машината, както е описано в разд. "13. Почистване". Ако след почистването, машината продължава да извежда съобщението, се обърнете към център за техническо обслужване.</p>
	<p>Напомня, че е необходимо да се пристъпи към почистване на вътрешните канали на съда за мляко (E).</p>	<p>Завъртете регулатора за пяна (E1) в позиция CLEAN (ПОЧИСТВАНЕ) (фиг. 19).</p>
	<p>Напомня, че трябва да се замени филтъра (D4).</p>	<p>Сменете филтъра или го извадете, следвайки инструкциите от разд. "16. Омекотяващ филтър".</p>
	<p>Напомня, че трябва да се извърши почистване на машината от котлен камък.</p>	<p>Трябва възможно най-скоро да се извърши почистване от котлен камък, съгласно описаното в разд. "14. Descale" (Отстраняване на котлен камък). Евентуалното запитване, от страна на машината, на два много близки цикъла за отстраняване на котлен камък, трябва да се счита за нормално, като следствие на усъвършенстваната система за контрол, вградена в машината.</p>
	<p>Показва, че режим енергоспестяване е активиран.</p>	<p>За да деактивирате енергоспестяване, процедирайте, както е описано в пар. "6.8 Енергоспестяване </p>
	<p>Показва, че машината е свързана чрез bluetooth с едно устройство.</p>	
<p>CLEANING UNDERWAY (В ПРОЦЕС НА ПОЧИСТВАНЕ) PLEASE WAIT (МОЛЯ, ИЗЧАКАЙТЕ)</p>	<p>Устройството открива замърсяване във вътрешността.</p>	<p>Изчакайте, докато устройството се върне в готовност за употреба и отново изберете желаната напитка. Ако проблемът продължава, свържете се с вашия Оторизиран Обслужващ Център.</p>