

Инструкции за употреба на кафеавтомат

DE'LONGHI ESAM 03/04.110 ECO

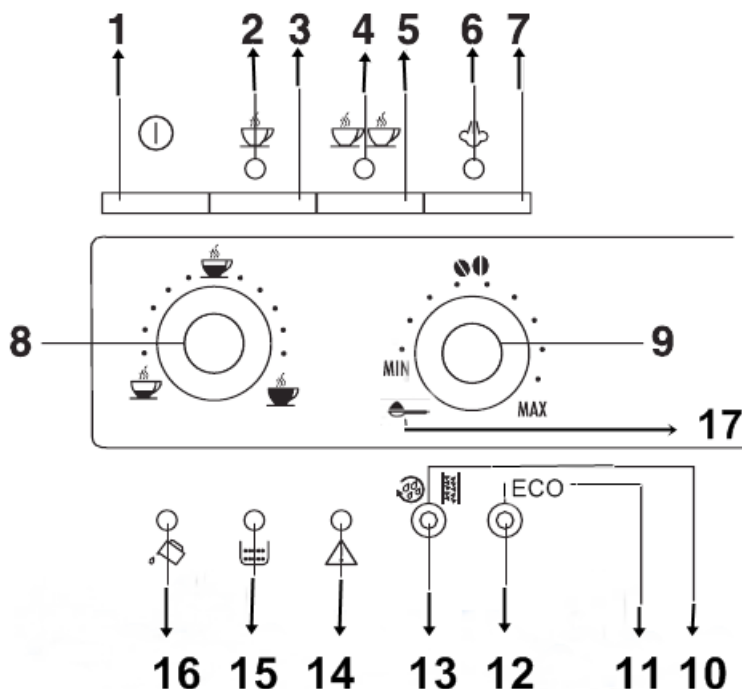

1.	Бутон за включване и изключване на машината
2.	Светлинен индикатор за единично кафе
3.	Бутон за единично кафе
4.	Светлинен индикатор за двойно кафе
2 и 4	Когато премигват – машината загрява. Когато светят постоянно – машината е в готовност за работа.
5.	Бутон за двойно кафе
6.	Индикатор за пара - мига червена светлина, докато машината достигне подходяща за парата температура. Когато е загряла, индикаторът свети

	постоянна червена светлина.
7.	Бутон за пара
8.	Палец за регулиране дължината на напитката
9.	Палец за регулиране силата на напитката
10.	Бутон за промиване -когато натиснете бутона, машината ще започне промивка.
11.	Бутон за ECO режим - при този режим машината загрява по-бързо и се изключва по-рано.
12.	Индикатор за ECO режим.
13.	Индикатор за промивка -когато индикаторът мига, показва, че машината трябва да се промие против котлен камък. Въпреки

	това машината може да работи и да приготвяте напитки. Позвънете, за да Ви кажем как да пуснете промивката.
14.	Предупредителен индикатор. Когато свети постоянна червена светлина, индикаторът показва, че има технически проблем. Когато индикаторът свети затворете предната врата на машината. Ако индикаторът не изгасва – свържете се с нас на посочените телефони.
15.	Индикатор за отработено кафе - когато индикаторът свети,

	показва, че контейнера за отпадното кафе е пълен и кафето трябва да се изхвърли.
16.	Индикатор за вода - когато индикаторът свети, показва, че няма достатъчно вода във ваната за вода.
17.	Смляно кафе - Когато искате да използвате смляно кафе, завъртете наляво, така че червената стрелка да сочи към лъжичката. По този начин се изключва кафемелачката и машината работи със смляно кафе.

- Палец за регулиране на едрината на смилане на зърната кафе-Намира се при кафето на зърна.

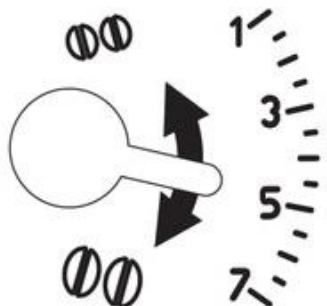

Когато кафето Ви е воднисто и с тънък каймак, това означава, че зърната кафе се смилат едро. По този начин не се извлича максимума от аромата и вкуса на кафето. В такъв случаи трябва да преместите палеца обратно на часовниковата стрелка - към по-малките цифри и зрънца. Палеца се мести с от едно до три деления, а не директно от позиция 7 на позиция 1!

Когато кафето Ви изтича много бавно, машината се мъчи или изобщо не пуска напитка, това означава, че зърната кафе се смилат много ситно и машината не може да го приготви. В такъв случаи трябва да преместите палеца за едрина по посока часовниковата стрелка - към по-големите цифри и зрънца. Палеца се мести с от едно до три деления, а не директно от позиция 1 на позиция 7!

- Изваждане и смазване на еспreso групата

Еспreso групата се изважда, като натиснете двата червени палеца и издърпате към Вас. Еспreso групата се мие и смазва:

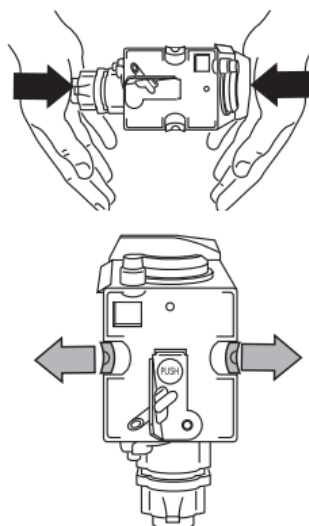
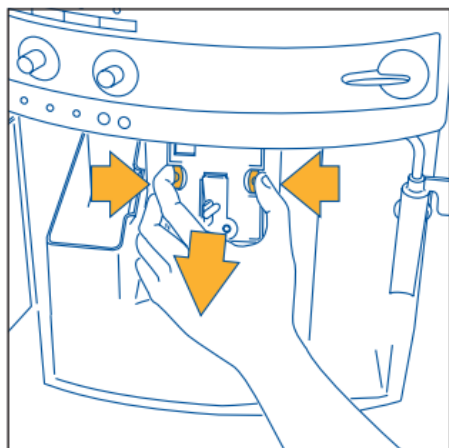

- **Измиване** – на всеки килограм кафе.
- **Смазване** – един път на всеки 2 седмици. За да извадите групата трябва да натиснете двете червени закопчалки и да издърпате напред еспресо групата.





След това измивате хубаво еспресо групата с по-топла вода. Когато изсъхне се смазва със силиконов спрей. За да смажете правилно, когато хванете групата трябва да натиснете цедката надолу, която се намира отгоре на еспресо групата. Пръскате по стените на групата силиконов спрей /не обилно/. След това прибирате издадената част обратно - връщате групата в изходно положение.

При връщането на еспресо групата обратно в машината **не трябва** да държите червените щипки, които са на групата. Държете еспресо групата в сивата част и я слагате в улеите, където лежи. Ако групата е сложена правилно, червените щипки трябва да щракнат. Ако не е сложена правилно еспресо групата, при включване на машината ще светне индикаторът за технически проблем.

При затруднения относно еспресо групата или какъвто и да било въпрос относно кафемашината, моля свържете се с нас на посочените телефони.

Светлинен сигнал	Причина	Отстраняване
<p>1</p>  <p>Индикаторът свети постоянно.</p>	<p>Ваната за чиста вода не е поставена правилно.</p> <p>Няма достатъчно количество вода.</p>	<p>Сложете ваната за вода правилно.</p> <p>Долейте достатъчно количество вода във ваната.</p>
<p>2</p>  <p>Индикаторът премигва.</p>	<p>Машината не може да приготви напитката и е много шумна.</p> <p>Кафето изтича много бавно.</p>	<p>Завъртете палеца за топла вода обратно на часовниковата стрелка и пуснете топла вода.</p> <p>Увеличете едрината на смилане с поне 2 единици по часовниковата стрелка.</p>
<p>3</p>  <p>Индикаторът свети постоянно.</p>	<p>Контейнерът за отработено кафе е пълен или не е поставен правилно.</p> <p>Контейнерът липсва.</p>	<p>Отворете сервизната врата и почистете контейнера, след това го върнете обратно.</p> <p>Поставете контейнера.</p>
<p>4</p>  <p>Индикаторът премигва.</p>	<p>При използване на машината със смляно кафе, не е сложено такова в отвора за смляно кафе.</p> <p>Няма кафе на зърна в бункера.</p> <p>Блокирала кафемелачка.</p>	<p>След като сте избрали функцията смляно кафе - сложете смляно кафе в отвора преди да натиснете бутона за единично кафе.</p> <p>Сложете кафе на зърна в бункера.</p> <p>Свържете се с нас на посочения телефон.</p>
<p>5</p> 	<p>Когато индикаторът премигва, показва, че машината трябва да се промие против котлен камък.</p>	<p>Пуснете цикъла срещу котлен камък.</p> <p>Свържете се с нас, при нужда.</p>
<p>6</p>  <p>Индикаторите светят последователно.</p>	<p>Еспресо групата не е върната в машината след почистване.</p>	<p>Затворете сервизната врата. Задръжте едновременно бутоните за кафе, докато светлинните индикатори на долния ред изгаснат. След като изгаснат отворете сервизната врата и поставете правилно еспресо групата.</p>
<p>7</p>  <p>Индикаторите светят последователно.</p>	<p>Машината току-що е била включена, а еспресо групата не е поставена правилно, следователно вратата не е затворена правилно.</p>	<p>Натиснете еспресо групата на надписа PUSH, докато не чуete шракване на шипките. Затворете сервизната врата.</p>
<p>8</p> 	<p>Когато индикаторите на горния ред премигват последователно - при включване на машината, крана за топла вода е отворен.</p>	<p>Затворете крана за топла вода, като завъртите палеца по часовниковата стрелка.</p>
<p>9</p> 	<p>Сервизната врата е отворена.</p>	<p>Ако сервизната врата не може да се затвори, проверете еспресо групата. Наместете я и затворете вратата.</p>

<p>10</p> 	<p>Еспресо групата не е поставена правилно или липсва.</p> <p>Замърсена еспресо група.</p>	<p>Поставете еспресо групата правилно.</p> <p>Почистете около еспресо групата и самата нея. Измийте и смажете.</p>
<p>11</p> 	<p>Когато индикаторът за смляно кафе премигва, означава, че отвора за смляно кафе е задръстен.</p>	<p>Почистете отвора с помощта на подълъг предмет, който да може да премине през отвора.</p> <p>Отворете сервизната врата и почистете падналото кафе.</p>
<p>12</p> 	<p>Когато трите индикатора премигват едновременно, трябва да обезвъздушите машината.</p>	<p>Отворете крана за топла вода, като завъртите палеца към позиция I - не спирайте водата, докато машината не започне да пуска топла вода нормално.</p>